



RAZER BASILISK X HYPERSPEED

ВАЖНАЯ ИНФОРМАЦИЯ О ПРОДУКТЕ

СОДЕРЖИМОЕ КОМПЛЕКТА

RAZER BASILISK X HYPERSPEED

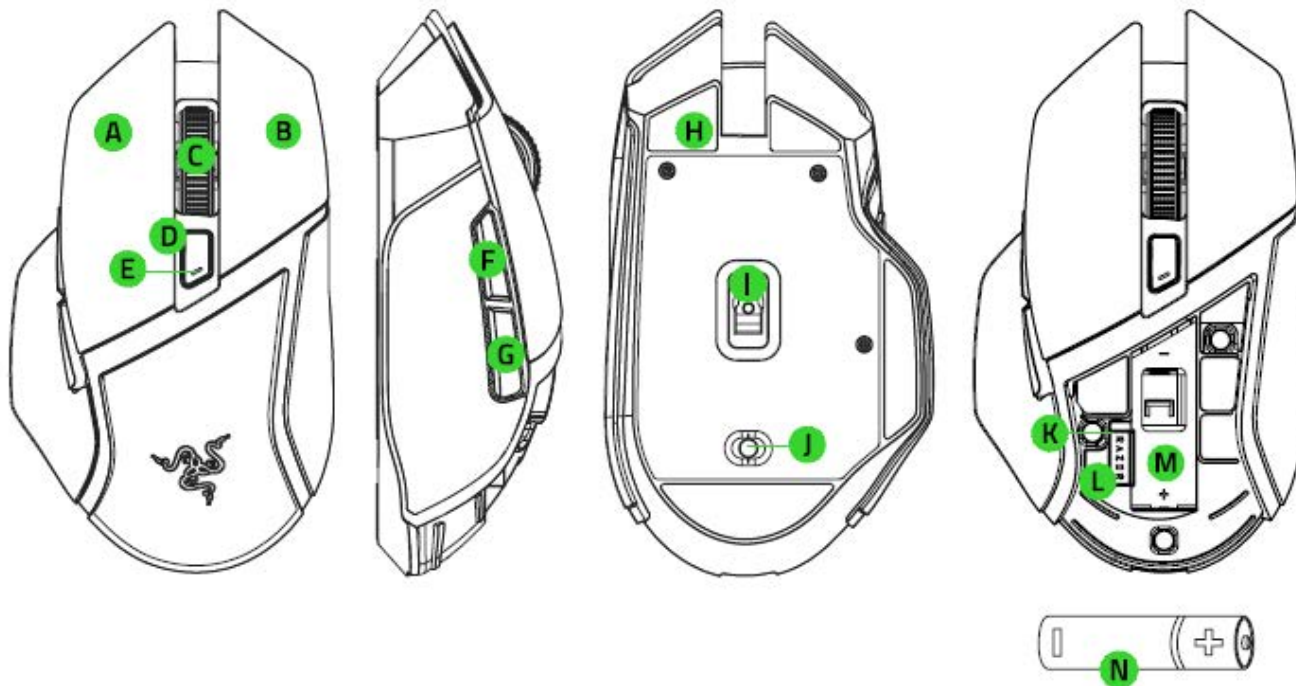

- A. Левая кнопка мыши
- B. Правая кнопка мыши
- C. Колесико прокрутки
- D. Циклическое повышение уровня DPI
- E. индикатор состояния
- F. Кнопка мыши 5
- G. Кнопка мыши 4
- H. Сверхгладкие ножки мыши
- I. Передовой оптический сенсор Razer 5G
- J. Переключатель режима
 - Режим Bluetooth
 - Режим выключения питания
 - Режим 2,4 ГГц
- K. Отсек для беспроводного USB-донгла
- L. Беспроводной USB-донгл
- M. Батарейный отсек
- N. Батарейка типа AA

i Значения уровней оптического разрешения (DPI) по умолчанию: 800, 1800, 3600, 7200 и 16 000. Настройку уровней DPI можно выполнить с помощью Razer Synapse 3.

ЧТО НЕОБХОДИМО

ТРЕБОВАНИЯ ПРОДУКТА

- ПК со свободным USB-портом Или связь Bluetooth 5.0

ТРЕБОВАНИЯ RAZER SYNAPSE

- Windows® 7 64-разрядная (или более поздняя версия)
- Подключение к Интернету
- 500 МБ свободного места на жестком диске

ПОРА ПОЗАБОТИТЬСЯ О ГАРАНТИИ

В ваших руках великолепное устройство, дополненное ограниченной гарантией на 2 года. Зарегистрировавшись по адресу razerid.razer.com, вы сможете максимально расширить функционал своего устройства и получить эксклюзивные преимущества Razer

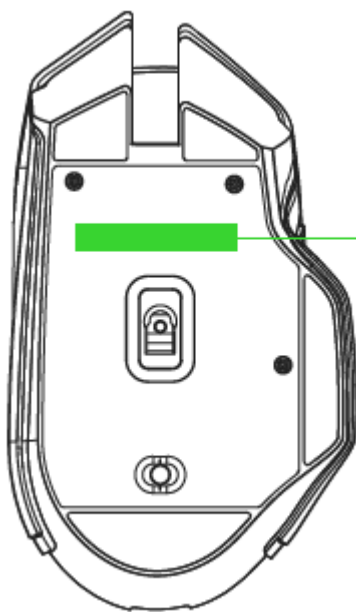

*Серийный номер вашего
продукта можно найти здесь.*

НАЧАЛО РАБОТЫ

ВСТАВКА БАТАРЕЙКИ

1. Снимите верхнюю крышку с мыши Razer Basilisk X HyperSpeed.

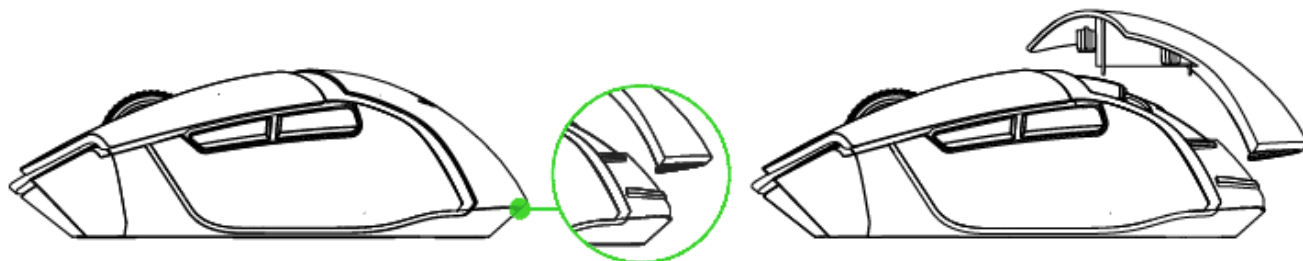

2. Вставьте прилагаемую батарейку типа AA в Razer Basilisk X HyperSpeed, соблюдая полярность, указанную в батарейном отсеке.

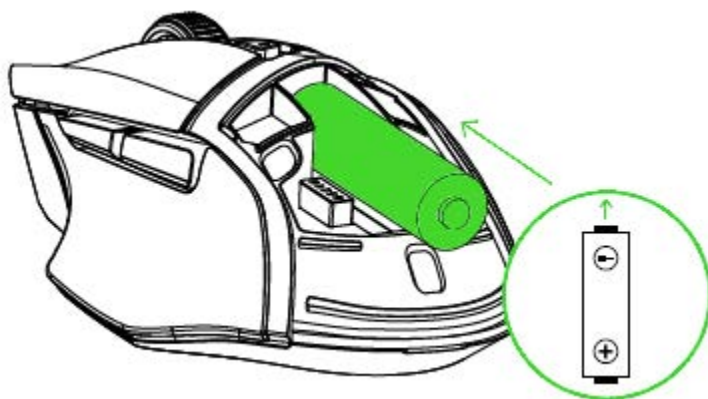

Внимание! Прилагаемые батарейки типа AA не являются перезаряжаемыми. Утилизируйте эту батарейку в соответствии с местным законодательством в области охраны окружающей среды. В целях безопасности используйте только щелочные батарейки.

3. Установите верхнюю крышку Razer Basilisk X HyperSpeed на место и убедитесь, что она надежно зафиксирована.

i В случае, если мышь не будет использоваться в течение продолжительного периода времени, настоятельно рекомендуется извлечь из нее батарейку.

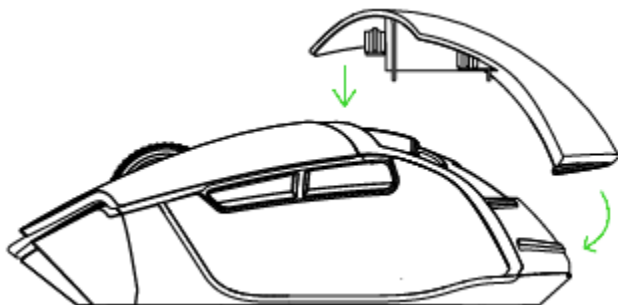

УВЕДОМЛЕНИЕ О НИЗКОМ ЗАРЯДЕ БАТАРЕИ

Многократно повторяющееся двойное мигание индикатора состояния Razer Basilisk X HyperSpeed указывает, что уровень заряда батарейки опустился ниже 5%*. Данная последовательность индикации будет повторяться до полного разряда батарейки. При появлении данного уведомления следует заменить батарейку.

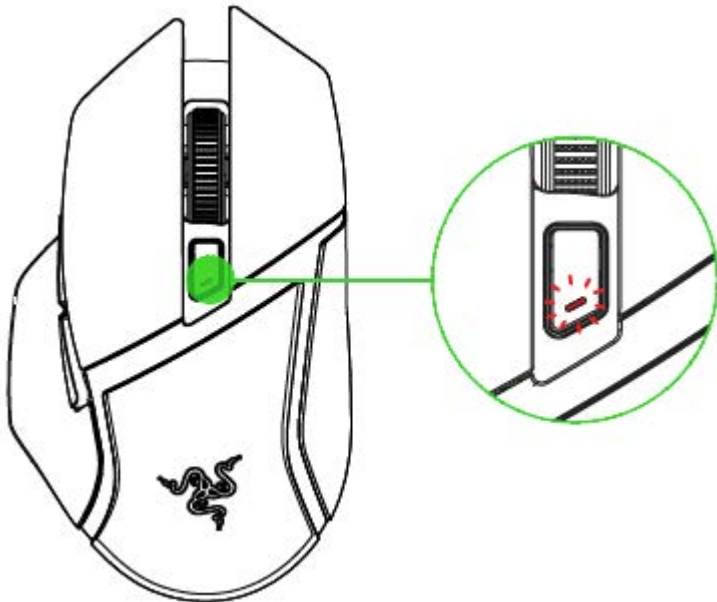

ПОДКЛЮЧЕНИЕ RAZER BASILISK X HYPER SPEED В РЕЖИМЕ 2,4 ГГц

1. Снимите верхнюю крышку Razer Basilisk X HyperSpeed и извлеките беспроводной USB-донгл.

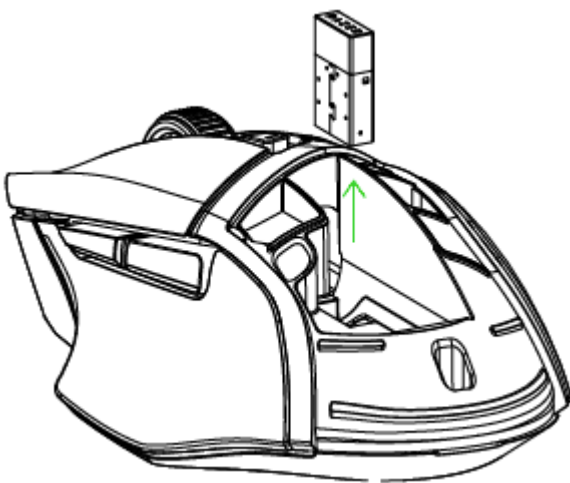

2. Закройте верхнюю крышку и подключите беспроводной USB-донгл к USB-порту компьютера.

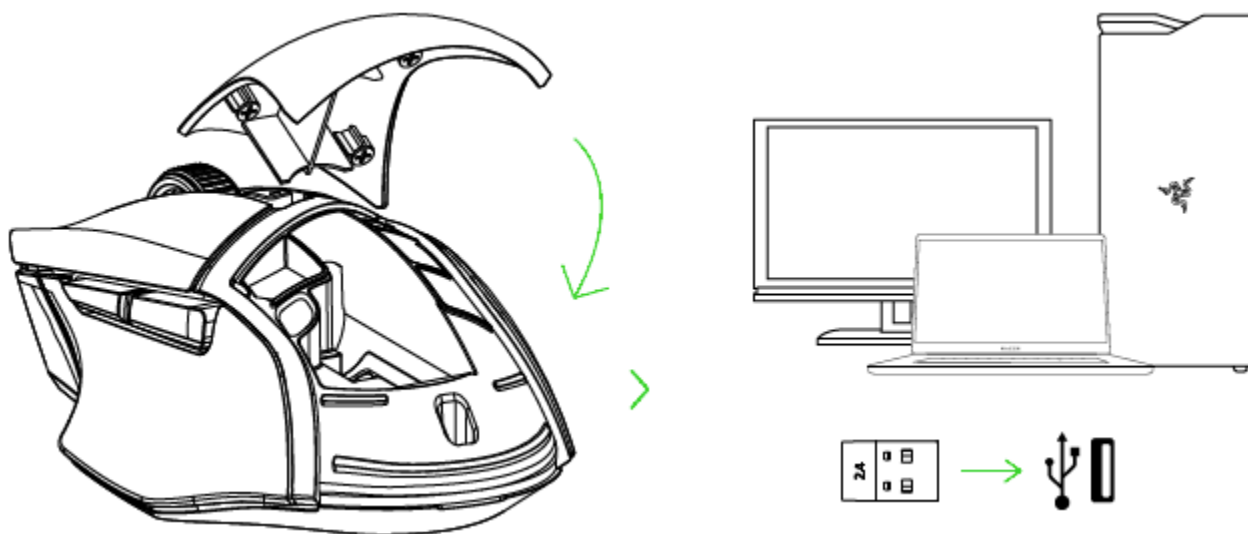

3. Установите переключатель режима в режим 2,4 ГГц. Индикатор состояния начнет часто мигать.

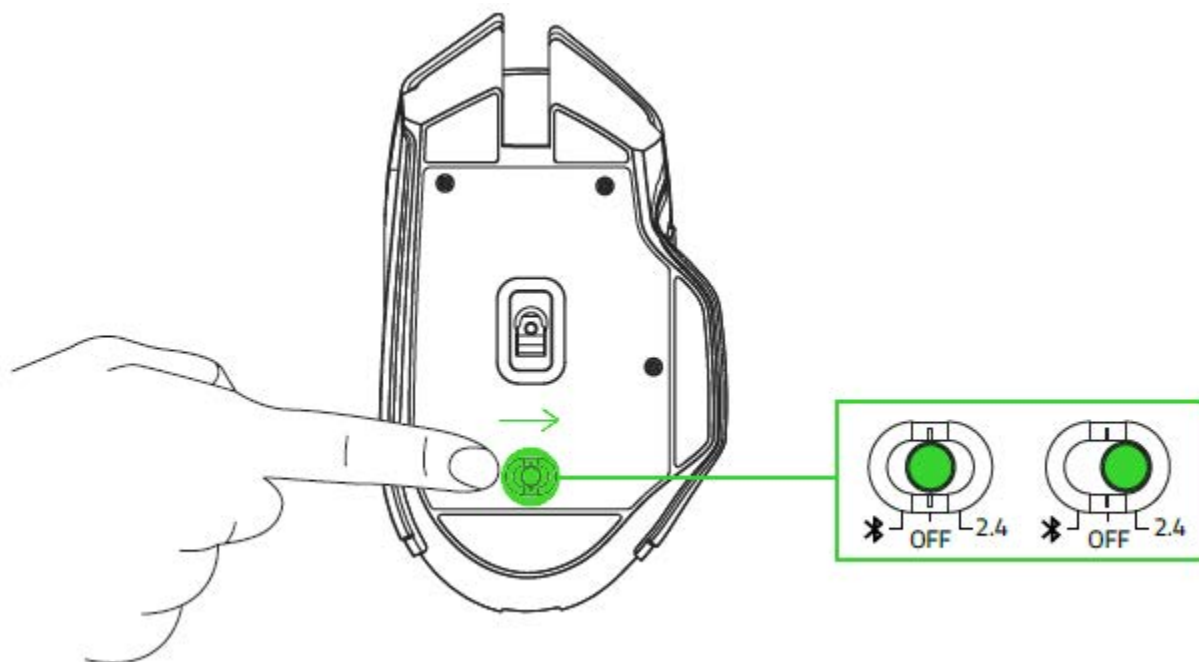

4. Дождитесь автоматического сопряжения мыши с беспроводным USB-донглом. Когда сопряжение будет выполнено, индикатор состояния начнет гореть непрерывно синим цветом, а через 5 секунд выключится.

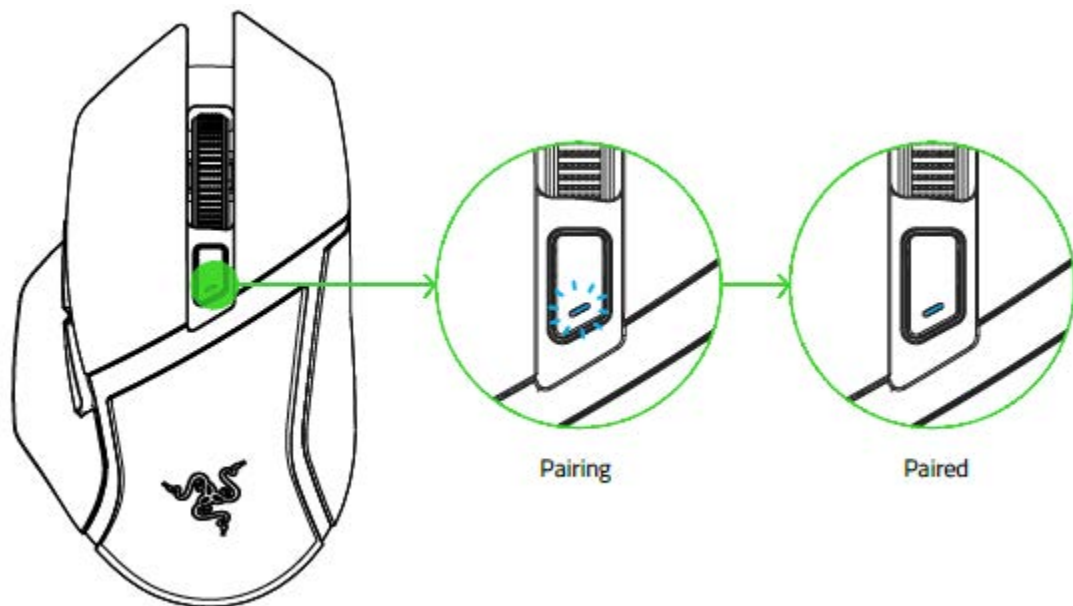

- i** Для ускорения подключения и повышения его устойчивости располагайте сопрягаемые устройства поблизости друг к другу. Установите приложение Razer Synapse после появления запроса или скачайте программу-установщик по адресу razer.com/synapse

Поздравляем! Ваша мышь Razer Basilisk X HyperSpeed готова к работе в режиме 2,4 ГГц.

ПОДКЛЮЧЕНИЕ RAZER BASILISK X HYPERSPEED В РЕЖИМЕ BLUETOOTH

1. Установите переключатель в режим Bluetooth (📶).

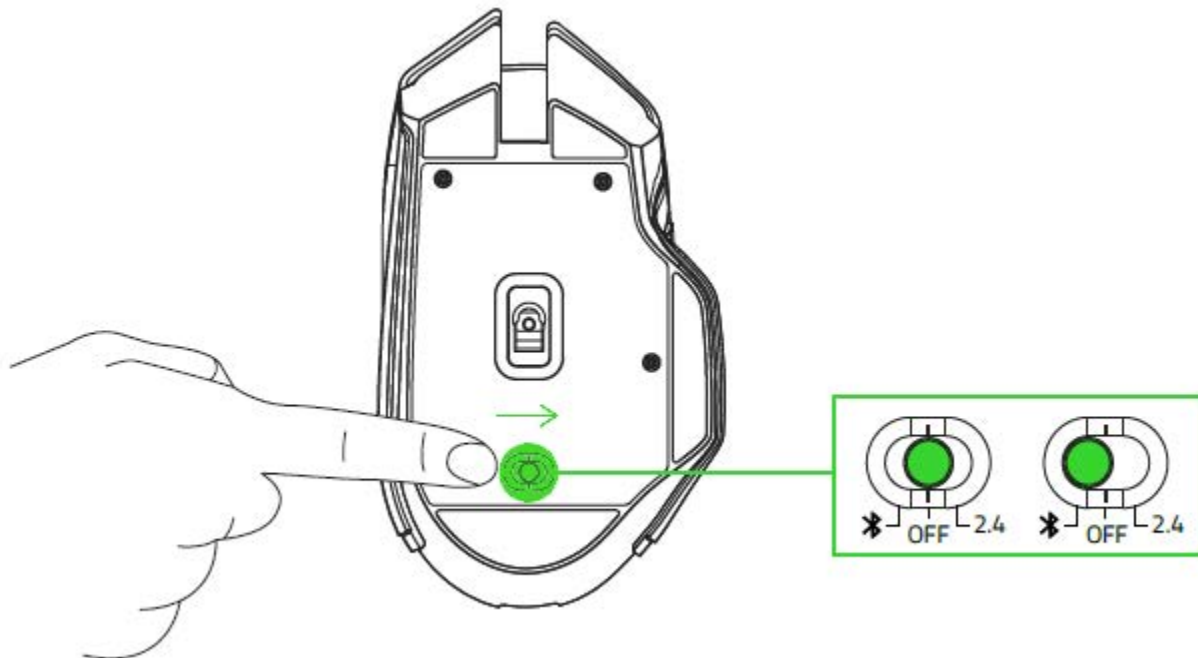

2. Нажмите и удерживайте одновременно две боковые кнопки и кнопку повышения уровня DPI в течение трех секунд для включения режима сопряжения. Индикатор будет совершать повторные двойные мигания, указывая на то, что устройство находится в режиме сопряжения.

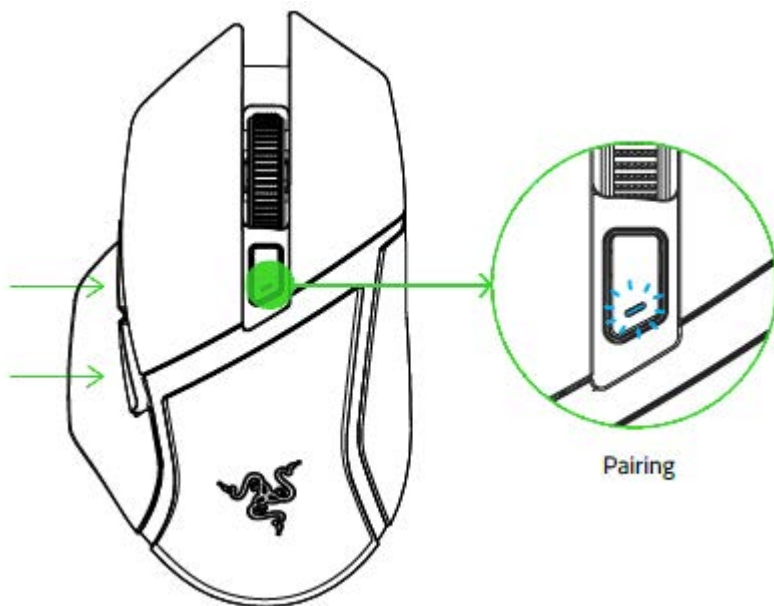

3. Включите Bluetooth на своем устройстве и найдите Razer Basilisk X HyperSpeed в списке обнаруженных устройств.

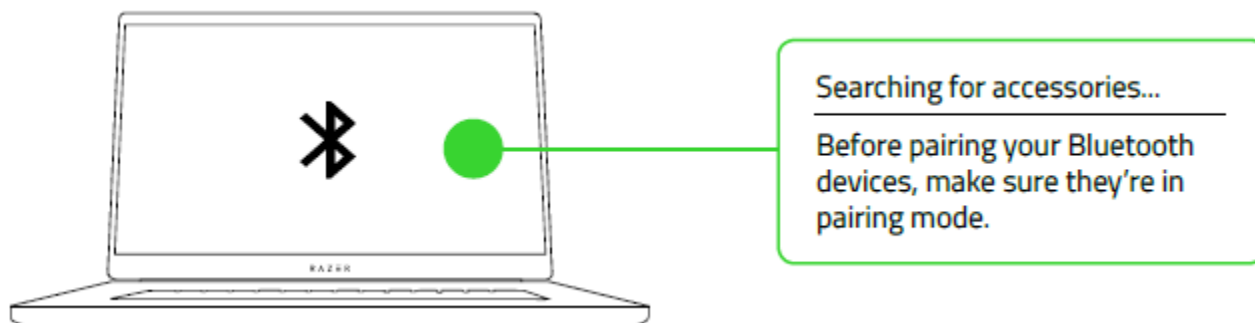

4. Дождитесь сопряжения устройств. Когда сопряжение будет выполнено, индикатор состояния начнет гореть непрерывно синим цветом, а через 2 секунды выключится.

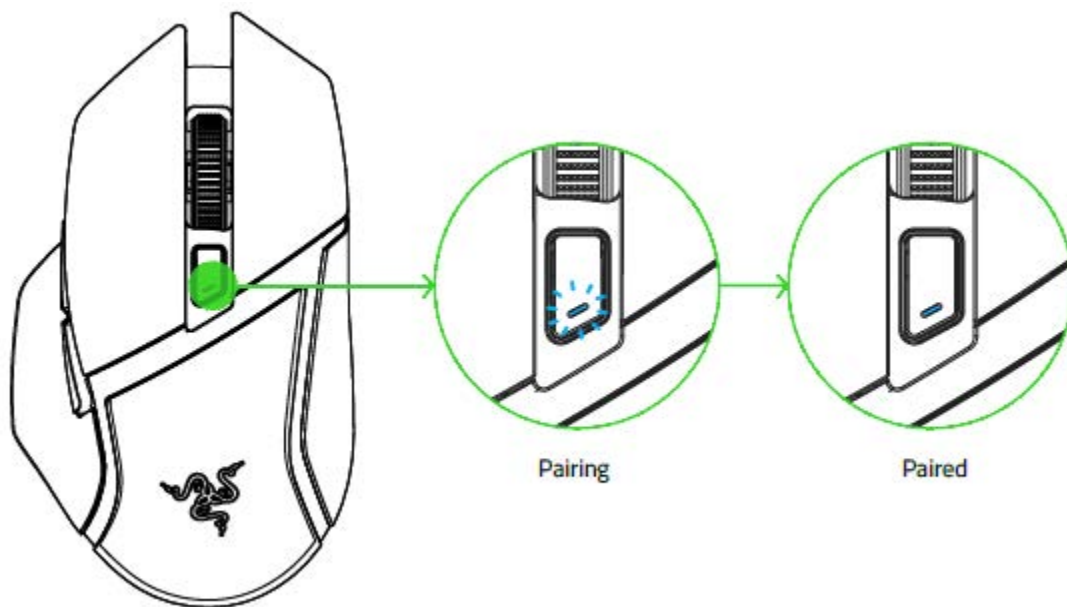

i Для ускорения подключения и повышения его устойчивости располагайте сопрягаемые устройства поблизости друг к другу.

После сопряжения устройств мышь Razer Basilisk X HyperSpeed будет автоматически подключаться к этому устройству каждый раз, когда она будет работать в режиме Bluetooth, а устройство будет находиться в зоне ее действия.

Поздравляем! Ваша мышь Razer Basilisk X HyperSpeed готова к работе в режиме Bluetooth.

БЕЗОПАСНОСТЬ И ТЕХНИЧЕСКОЕ ОБСЛУЖИВАНИЕ

ПРАВИЛА ТЕХНИКИ БЕЗОПАСНОСТИ

Для обеспечения безопасности при использовании мыши Razer Basilisk X Hyperspeed рекомендуется соблюдать приведенные ниже правила.

Если при работе с устройством возникли неполадки, которые не удалось устранить с помощью рекомендуемых действий, отключите устройство и позвоните по горячей линии Razer или посетите веб-сайт support.razer.com для получения технической поддержки. Не пытайтесь выполнять обслуживание или ремонт устройства самостоятельно.

Не разбирайте устройство (это приведет к аннулированию гарантии). Не используйте устройство при нестандартной токовой нагрузке.

Не допускайте контакта устройства с жидкостью, сыростью или влагой. Пользуйтесь контроллером только в разрешенном диапазоне температур: от 0°C до 40°C. Если температура выходит за пределы диапазона, выключите устройство, выньте вилку из розетки и дождитесь, когда температура установится на допустимом уровне.

КОМФОРТ

Исследования показывают, что длительно повторяющиеся монотонные движения, неудобное размещение периферийных устройств компьютера, неправильное положение тела и неверные приемы работы способны вызвать неприятные физические ощущения, привести к нервному переутомлению и излишнему напряжению сухожилий и мышц. Ниже перечислены рекомендации для предупреждения вреда здоровью и поддержки комфортных условий при работе с мышью Razer Basilisk X Hyperspeed.

- Располагайте клавиатуру и монитор прямо перед собой, рядом поместите мышь. Держите локти сбоку от тела, не отводя их слишком далеко. При этом клавиатура должна находиться на таком расстоянии, чтобы за ней не нужно было тянуться.
- Отрегулируйте высоту стула и стола таким образом, чтобы клавиатура и мышь находились на уровне локтей или чуть ниже.
- Поставьте ноги на опору, сядьте прямо и расслабьте плечи.
- Во время игры расслабьте кисть руки и держите ее ровно. При повторении одних и тех же игровых действий старайтесь не держать руки в согнутом, вытянутом или вывернутом положении слишком долго. При повторении одних и тех же игровых действий старайтесь не держать руки в согнутом, вытянутом или вывернутом положении слишком долго.

- Не следует долгое время опираться запястьем на жесткую поверхность. Используйте подставку под запястье для поддержки запястья во время игры.
- Настройте клавиши на клавиатуре под свой стиль игры, чтобы свести к минимуму повторяющиеся или неудобные движения во время игры.
- Не следует находиться в одном положении на протяжении всего дня. Время от времени вставайте и отходите от стола, делайте упражнения для рук, плеч, шеи и ног, чтобы снять напряжение.

Если во время работы с мышью у вас возникают неприятные физические ощущения – боль, онемение или покалывание в руках, запястьях, локтях, плечах, шее или спине, – немедленно обратитесь за консультацией к врачу.

ОБСЛУЖИВАНИЕ И ИСПОЛЬЗОВАНИЕ

Для поддержания мыши Razer Basilisk X Hyperspeed в рабочем состоянии требуется минимальное техническое обслуживание. Раз в месяц рекомендуется отключать устройство от компьютера и протирать мягкой тканью или очищать ватной палочкой, чтобы не скапливались пыль и грязь. Не используйте мыло или агрессивные чистящие вещества.

Для полного использования возможностей перемещения и контроля настоятельно рекомендуется использовать коврик для мыши высшего класса от Razer. Некоторые поверхности могут вызвать чрезмерный износ основания мыши и сократить срок ее эксплуатации.

Следует отметить, что датчик мыши Razer Basilisk X Hyperspeed «настроен» или оптимизирован специально под коврики для мыши от Razer. Это означает, что тщательное тестирование датчика подтвердило, что считывание и отслеживание движений мыши Razer Basilisk X Hyperspeed лучше всего выполняется на ковриках для мыши от Razer.

ЮРИДИЧЕСКАЯ ИНФОРМАЦИЯ

ИНФОРМАЦИЯ О ЗАЩИТЕ АВТОРСКИХ ПРАВ И ИНТЕЛЛЕКТУАЛЬНОЙ СОБСТВЕННОСТИ

© Razer Inc., 2019 г. Все права защищены. Razer, логотип с изображением трехглавой змеи, девиз Razer, “For Gamers. By Gamers.”, и логотип “Powered by Razer Chroma” являются торговыми знаками или зарегистрированными торговыми знаками корпорации Razer Inc. или ее дочерних компаний в США и других странах. Все остальные торговые знаки принадлежат соответствующим владельцам. Все остальные названия компаний и продуктов, упомянутые в тексте, могут являться товарными знаками соответствующих компаний.

Windows и логотип Windows являются товарными знаками группы компаний Microsoft.

Компания Razer Inc. («Razer») может иметь авторские права, товарные знаки, секреты производства, патенты, заявки на патенты или иные права на объекты интеллектуальной собственности (зарегистрированные или незарегистрированные) в отношении продукции, описываемой в настоящем руководстве. Предоставление данного руководства не означает передачу лицензии на какие-либо из указанных авторских прав, товарных знаков, патентов или иных прав на объекты интеллектуальной собственности. Мышь Razer Basilisk X Hyperspeed (далее «Продукт») может отличаться от изображений, приведенных на упаковке. Компания Razer не несет ответственность за подобные отличия или за любые возможные опечатки. Приведенная в документе информация может меняться в любое время без предварительного уведомления.

ОГРАНИЧЕННАЯ ГАРАНТИЯ НА ПРОДУКТ

Самые новые действующие условия ограниченной гарантии на продукт приведены на сайте [razer.com/warranty](https://www.razer.com/warranty).

ОГРАНИЧЕНИЕ ОТВЕТСТВЕННОСТИ

Компания Razer ни при каких обстоятельствах не несет ответственность за упущенную выгоду, утраченную информацию или данные, а также за любой специальный, случайный, прямой или косвенный ущерб, нанесенный любым способом при распространении, продаже, перепродаже, использовании или невозможности использования Продукта. Ни при каких обстоятельствах компания Razer не несет ответственность за расходы, превышающие розничную стоимость Продукта.

ОБЩИЕ ПОЛОЖЕНИЯ

Данные условия должны регулироваться и толковаться в соответствии с местным законодательством, действующим на территории, где был куплен Продукт. Если любое из условий данного Соглашения будет признано недействительным или неисполнимым, то такое условие (в той мере, в которой оно является недействительным или неисполнимым) не будет учитываться и будет считаться исключенным без ущерба для остальных условий. Компания Razer сохраняет за собой право внесения изменений в какие-либо условия в любое время без предварительного уведомления.